

TERMÉKKATALÓGUS

KPP PADLÓK

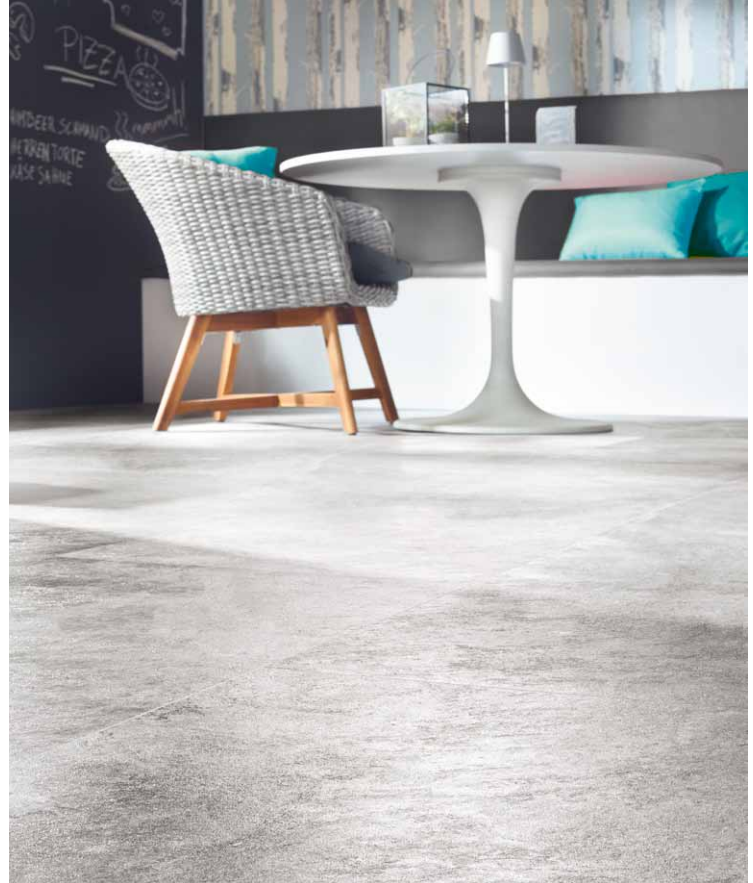

KPP[®]
LIVING FOR FLOORING

A PADLÓK SZAKÉRTŐJE 1993 ÓTA

Fapadlók

Antique kollekció



Kefézett



Natúr/ fehér olajozott



Mikrofózolt 4V



Alkalmos padlófűtésre



Tölgy Teberius 10170

Natúr olajozott, enyhén kefézett, 4 oldalt fózolt
1-lamellás, válogatás Country
Kopóréteg 3 mm, 1900 x 190 x 14 mm



Tölgy Apollo 10171

Fehér olajozott, enyhén kefézett, 4 oldalt fózolt
1-lamellás, válogatás Country
Kopóréteg 3 mm, 1900 x 190 x 14 mm



XL méret

Tölgy Sokrates 10172

Natúr olajozott, kefézett, 4 oldalt fózolt
1-lamellás, válogatás Country
Kopóréteg 4 mm, 2200 x 220 x 15 mm



XL méret

Tölgy Platon 10173

Fehér olajozott, kefézett, 4 oldalt fózolt
1-lamellás, válogatás Country
Kopóréteg 4 mm, 2200 x 220 x 15 mm

Fapadlók

Classic kollekción



Csiszolt



Matt lakkozott



Natúr
olajozott



Fózolt



Fózolt



Alkalmas
padlófűtésre



Tölgy Merten

10157

Matt lakkozott, enyhén kefézett, 4 oldalt fózolt
1-lamellás, Standard válogatás, kopóréteg 3 mm, 1900 x 190 x 14 mm



Tölgy Bestlin

10158

Matt lakkozott, fehérre pácolt, enyhén kefézett, 4 oldalt fózolt
1-lamellás, Standard válogatás, kopóréteg 3 mm, 1900 x 190 x 14 mm



Tiszta válogatás

Tölgy Linhart

10120

Natúr olajozott, enyhén kefézett, 2 oldalt fózolt
1-lamellás, Natur válogatás, kopóréteg 3 mm, 1860 x 189 x 15 mm



Miért pont a KPP fapadlók?

- A KPP új 1-lamellás tölgy fapadlója.
- A háromrétegű konstrukciójának köszönhetően 75%-kal stabilabb, mint a hagyományos tömörfa padlók.
- A rétegelésének köszönhetően a padló stabilabb és ellenállóbb a klimatikus változásokkal szemben és ezért ideális a padlófűtésre.
- A gyors úszó módú lerakás a Drop-Down csatlakozási rendszernek köszönhetően.
- Természetes oxidáló olajjal felületkezelve a fa természetes szépségéért és az egyszerű karbantartásért.
- **Exkluzív fapadlók két formátumban:** XL méretben 2200 x 220 x 15 mm
1860 x 189 x 15 mm
- **3mm, 4 mm** kopóréteggel. 1900 x 190 x 14 mm
- **Osztályozás:** Country (D)- rusztikus
Standard (CD) - göcsök elvétele
Natur (AB) - tiszta válogatás göcsök nélkül
- **Csiszolt felület, 4 oldalt fózolt éllel.**
- A legkeresettebb természetes és fehérített tölgy színárnyalatokban.
- **Kedvező áron.**

3 rétegű fapadló fózolt éllel és Drop Down kapcsolódási rendszerrel

Felületkezelés natúr olajjal vagy matt lakkal

Tölgyfa réteg: 3-4 mm

Nyárfa középréteg: 9 mm

Nyárfa hordozóréteg: 2 mm







SPC ásványi padlók

Vinyl padlók

X-CELLENT WOOD

kollekcio

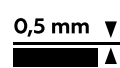
SPC	 1220 x 225 x 5,5 mm	 Lock rendszer Drop Down	 Igénybevételi osztály	 Mikrofózzolt	 Integrált alátét	 Kopóréteg 0,5 mm	 Alkalmas padlófűtésre	 Faerezet
	VINYL	 1227 x 232 x 2,5 mm	 Lock rendszer Drop Down	 Igénybevételi osztály	 Mikrofózzolt	 Kopóréteg 0,5 mm	 Alkalmas padlófűtésre	 Faerezet



Faerezet, mikrofózzolt, 1-lamellás



Faerezet, mikrofózzolt, 1-lamellás



Faerezet, mikrofózzolt, 1-lamellás



Faerezet, mikrofózzolt, 1-lamellás



Faerezet, mikrofózzolt, 1-lamellás



Faerezet, mikrofózzolt, 1-lamellás



Faerezet, mikrofózzolt, 1-lamellás



Faerezet, mikrofózzolt, 1-lamellás



Faerezet, mikrofózzolt, 1-lamellás



Faerezet, mikrofózzolt, 1-lamellás



Faerezet, mikrofózzolt, 1-lamellás



Faerezet, mikrofózzolt, 1-lamellás



SPC ásványi padlók

Vinyl padlók

BRICK DESIGN STONE kollekció

SPC

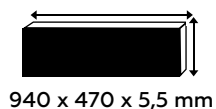

940 x 470 x 5,5 mm



Lock rendszer
Drop Down



Igénybevételi
osztály

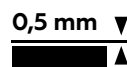

Kopóréteg



Alkalmos
padlófűtésre



Integrált
alátét

VINYL

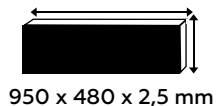

950 x 480 x 2,5 mm



Lerakás
ragasztással



Igénybevételi
osztály

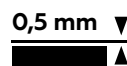

Kopóréteg



Alkalmos
padlófűtésre



Cement light

SPC
Vinyl

61601-M
61801

Concrete design



Concrete sand

SPC
Vinyl

61603-M
61803

Concrete design



Concrete white

SPC
Vinyl

61604-M
61804

Concrete design

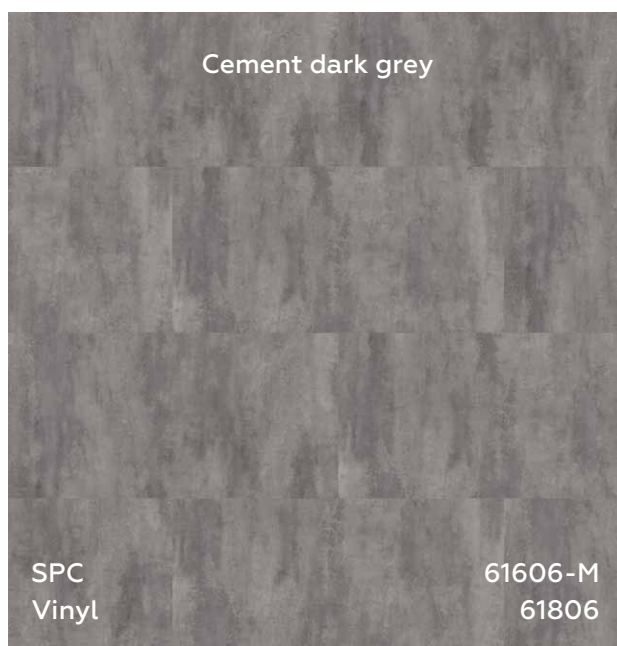

Cement dark grey

SPC
Vinyl

61606-M
61806

Concrete design



Cement light

SPC ásványi padlók

Vinyl padlók

HOME kollekción

HOME XL kollekción

SPC

XL 1212 x 184 x 4,5 mm
1507 x 232 x 4,5 mm



Lock rendszer



Igénybevételi osztály



Fószolt

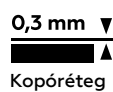

Kopóréteg



Integrált alátét



Alkalmos padlófűtésre



Élethű fastruktúra / XL méretnél

VINYL HDF

XL 1222 x 182 x 9 mm
1520 x 230 x 9 mm



Lock rendszer



Igénybevételi osztály



Fószolt



Kopóréteg



Integrált alátét



Alkalmos padlófűtésre



Élethű fastruktúra / XL méretnél

VINYL

XL 1200 x 180 x 2 mm
1505 x 235 x 2 mm



Lerakás ragasztással



Igénybevételi osztály



Kopóréteg



Alkalmos padlófűtésre



Élethű fastruktúra / XL méretnél

HOME

Kalahari Oak Beige

SPC RLC00216HC
Vinyl HDF MLD00216HC
Vinyl ragasztandó DB00216HC

HOME

Sahara Oak Brown

SPC RLC00217HC
Vinyl HDF MLD00217HC
Vinyl ragasztandó DB00217HC

HOME

Sonora Oak Brown

SPC RLC00218HC
Vinyl HDF MLD00218HC
Vinyl ragasztandó DB00218HC

HOME

Arctic Oak Light Grey

SPC RLC00219HC
Vinyl HDF MLD00219HC
Vinyl ragasztandó DB00219HC

HOME

Atacama Oak Grey

SPC RLC00220HC
Vinyl HDF MLD00220HC
Vinyl ragasztandó DB00220HC

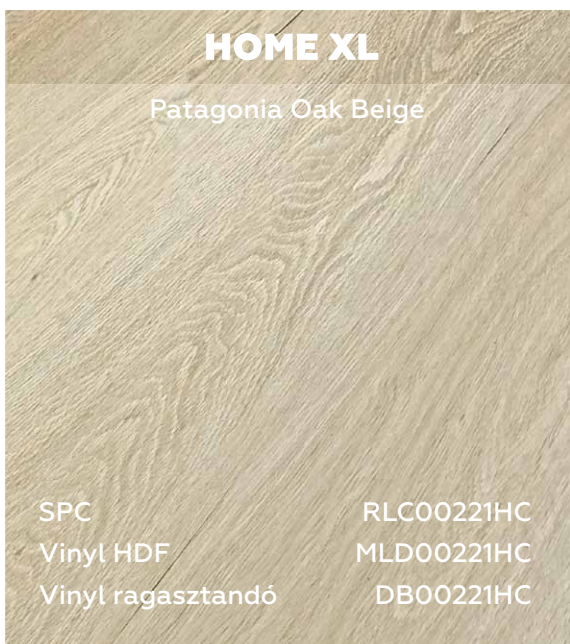
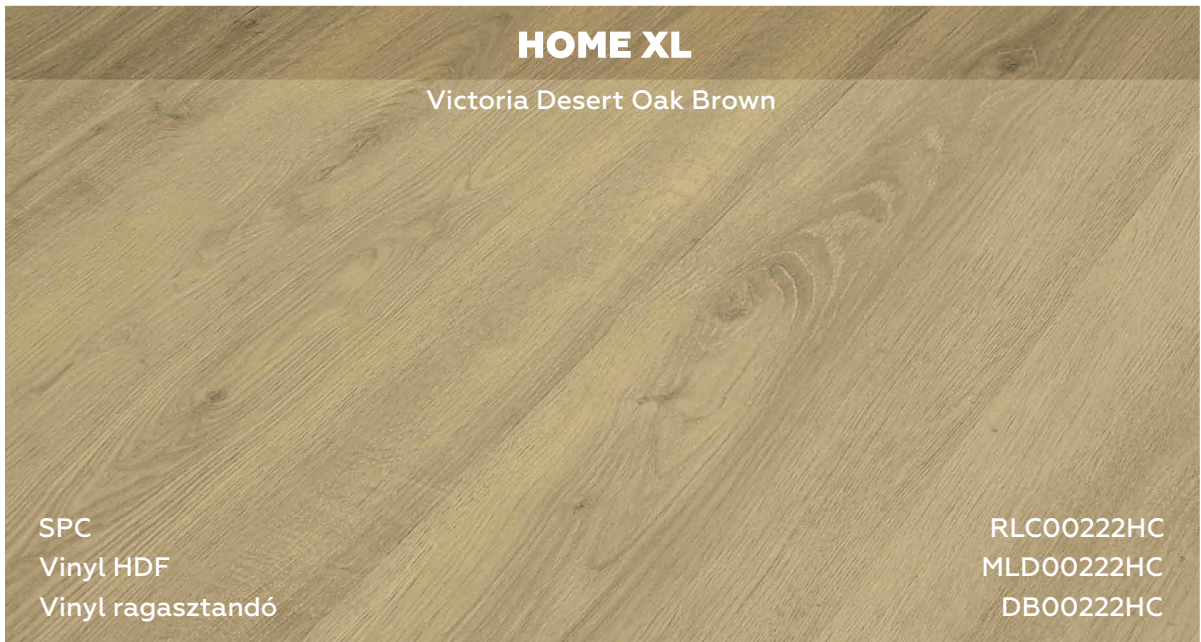

Vinyl padlók

SPACELINE kollekción



1219,2 x 228,6 x 2 mm



Lerakás
ragasztással



Igénybevételi
osztály

0,3 mm

Kopóréteg



Alkalmos
padlófűtésre



Atlas

30801

Faerezet
1-lamellás



Felis

30802

Faerezet
1-lamellás



Neptun

30803

Faerezet
1-lamellás



Jupiter

30804

Faerezet
1-lamellás



Ceres

30805

Faerezet
1-lamellás



Polaris

30806

Faerezet
1-lamellás



Polaris

Vinyl padlók

INZPYRA kollekción



1219,2 x 228,6 x 2 mm



Lerakás
ragasztással



Igénybevételi
osztály



0,3 mm ▼
Kopóréteg



Alkalmos
padlófűtésre



Burwell

71903

Faerezet
1-lamellás



Wicken

71906

Faerezet
1-lamellás



Toft

71907

Faerezet
1-lamellás



Granta

71909

Faerezet
1-lamellás



Rhee

71910

Faerezet
1-lamellás

Miért pont a KPP SPC ásványi padlók?

- Új generációs RIGID/SPC ásványi padlók.
- Maximális méretállóság, merev és ellenálló csatlakozási rendszer.
- Nagyon ellenálló, alkalmas közületi használatra is.
- 100%-ban vízálló.
- Nagyon alacsony hőellenállás:
- 0,038 m²K/W (X-cellent Wood és Brick Design Stone kollekción)
- 0,05 m²K/W (Home és Home XL kollekción)
- Integrált alátét.
- Újrahasznosítható
- Kellemes a járás rajta és szintén kellemes érzetet kelt a tapintásra.
- Egyszerű lerakás.
- Lábazati elemek az összes dekorhoz.

A modul rétegeinek felosztása

PU réteg

Kopóréteg 0,3 / 0,5 mm

Nagyon sűrű hordozóréteg

Kapcsolódási rendszer

Integrált alátét

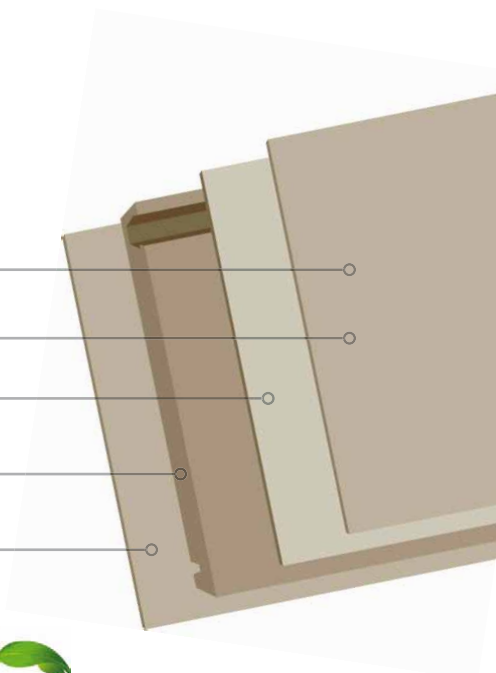

Miért pont a KPP ragasztós vinyl padlók?

- Minőségi vinyl padlók, tiszta nyersanyagokból gyártva ftalátok nélkül.
- Nagyon ellenállóak, alkalmasak lakossági és közületi felhasználásra.
- Alacsony beépítési magasság, alkalmasak felújításra.
- Stabil méretállóság az egész felületen.
- 100 %-ban nedvességálló.
- Az alacsony hőellenállásnak köszönhetően lerakható padlófűtésre is.
- Kényelmes a járás rajta és alacsony a zajkibocsátásuk.
- Egyszerű tisztítás és a karbantartás.
- Lerakás ragasztással.
- Tökéletes kő és fa imitáció.



Miért pont a KPP vinyl padlók HDF középréteggel?

- Minőségi vinyl padlók, tiszta nyersanyagokból gyártva ftalátok nélkül.
- Nagyon ellenállóak, alkalmasak lakossági és közületi felhasználásra.
- Integrált alátéttel a még nagyobb zajcsökkentés érdekében.
- Az alacsony hőellenállásnak köszönhetően alkalmasak padlófűtésre is.
- Kényelmes a járás rajta és alacsony a zajkibocsátásuk.
- Egyszerű a tisztítás és a karbantartás.
- Könnyű és egyszerű úszó módú lerakás.
- Kiegyenlíti az aljzat enyhe egyenletlenségeit.

Felhívjuk kedves figyelmét, hogy az összes padlóburkolatokról készült kép csak illusztrációs jellegű. Minden padlóelem egyedi mintázattal és színárnyalattal bír. A fapadlók csomókat és repedéseket is tartalmazhatnak. Különbségek lehetnek akár az egyes gyártási számok között is. Ezért azt javasoljuk, hogy keresse fel partnereink bemutatótermét, ahol a padlóburkolatokat nagyobb felületen is meg tudjuk mutatni Önnek .

info@kpp.hu

www.kpp.hu

A kereskedője: